

EDM Spannsysteme

Schraubstöcke aus nichtrostendem Chromstahl (VA)

Werkzeugmacher Schraubstock, Typ VL10-2

- hochgenauer Mini-Schraubstock, geeignet für den Einsatz in größeren Schraubstöcken, auf Erodier- und Schleifmaschinen für die präzise Bearbeitung kleinster Werkstücke
- Material: nichtrostender Chromstahl (50 - 55 HRC)
- Rechtwinkligkeit: 0,003 mm / 100 mm

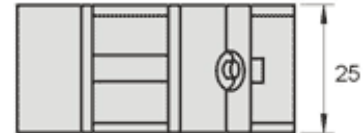
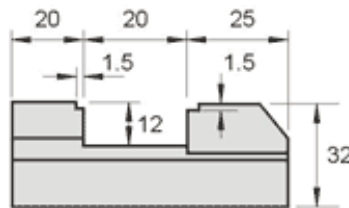

Euro/Stück: **89,--**

Elektrodenhalter, Typ VH20

- geeignet für die präzise Spannung von Elektroden auf ihren Erodiermaschinen. Die Aufnahme mit $\varnothing 20,0$ mm ist kompatibel zu den gängigen EDM Systemen
- Material: nichtrostender Chromstahl (50 - 55 HRC)
- Parallelität: 0,003 mm / 100 mm, Rechtwinkligkeit: 0,003 mm / 100 mm
- Spannweite: 20 mm

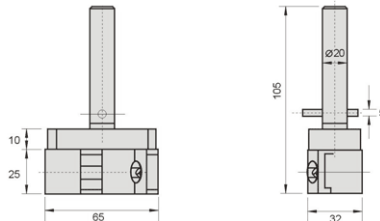

Euro/Stück: **219,--**

Elektrodenhalter, Typ VH50

- geeignet für die präzise Spannung von Elektroden auf ihren Erodiermaschinen. Die Aufnahme mit $\varnothing 20,0$ mm ist kompatibel zu den gängigen EDM Systemen
- Material: nichtrostender Chromstahl (50 - 55 HRC)
- Parallelität: 0,003 mm / 100 mm, Rechtwinkligkeit: 0,003 mm / 100 mm
- Spannweite: 50 mm

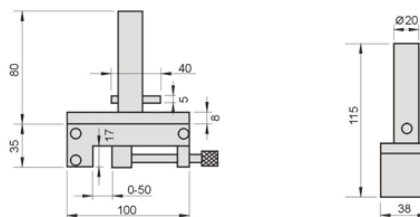

Euro/Stück: **289,--**

RAGOTZKY+GATJE



HANS TREIBER

EDM Spannsysteme

Schraubstöcke aus nichtrostendem Chromstahl (VA)

Werkzeugmacher Schraubstock, Typ VL20, VL30

- Erodier-Schraubstock, geeignet für den Einsatz auf Erodier- und Schleifmaschinen für die präzise Bearbeitung ihrer Werkstücke
- Material: nichtrostender Chromstahl (50 - 55 HRC)
- Parallelität: 0,003 mm / 100 mm, Rechtwinkligkeit: 0,003 mm / 100 mm

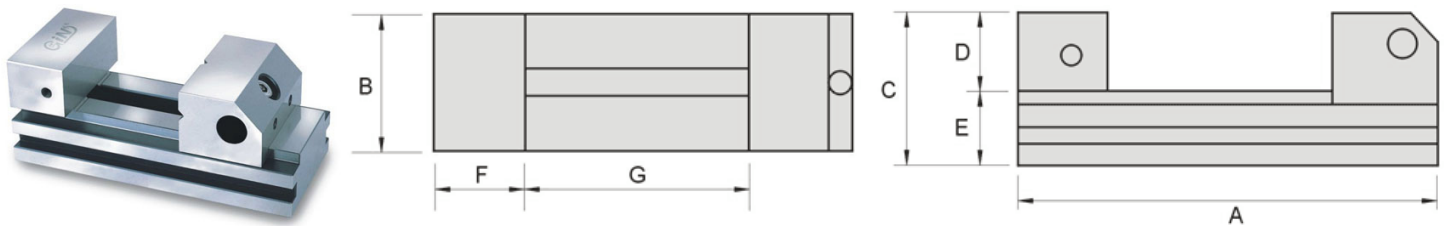

Typ	A	B	C	D	E	F	G	KG	Euro/Stück
VL-20	140	50	53	25	28	25	0-75	1,8	529,--
VL-30	180	72	62	30	32	35	0-100	3,8	659,--

Werkzeugmacher Schraubstock, Typ VSU30

- EDM-Schraubstock, geeignet für den Einsatz auf Erodier- und Schleifmaschinen für die präzise Bearbeitung ihrer Werkstücke
- Material: nichtrostender Chromstahl (50 - 55 HRC)
- Parallelität: 0,003 mm / 100 mm, Rechtwinkligkeit: 0,005 mm / 100 mm

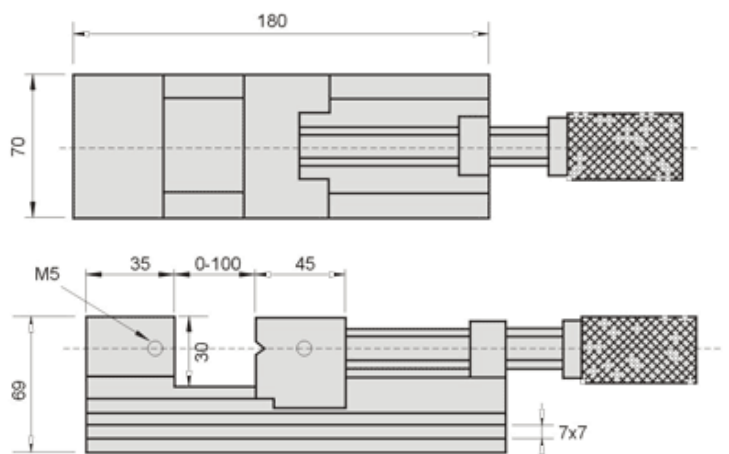
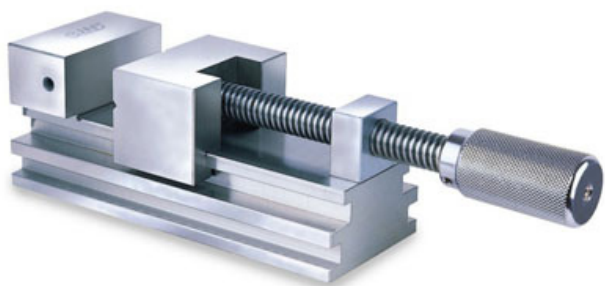

Euro/Stück: 699,--



Ragotzky + Gätje GmbH, Holtenauer Straße 288, D-24106 Kiel
 Telefon: 0049 431 38908-0, Fax: 0049 431 336106, E-Mail: mail@RagotzkyGaeetje.de

Hans Treiber - Werkzeuge & Maschinen GmbH, Gutenbergstraße 19, D-24558 Henstedt-Ulzburg
 Telefon: 0049 4193 7794-3, Fax: 0049 4193 7794-48, E-Mail: mail@HansTreiber.de



EDM Spannsysteme

Schraubstöcke aus nichtrostendem Chromstahl (VA)

EDM-Schraubstock, Typ WPV50

- hochgenauer Erodier-Schraubstock, geeignet für den Einsatz auf Erodiermaschinen für die präzise Bearbeitung ihrer Werkstücke
- Material: nichtrostender Chromstahl (45 - 55 HRC)
- Parallelität: 0,002 mm / 100 mm, Rechtwinkligkeit: 0,002 mm / 100 mm

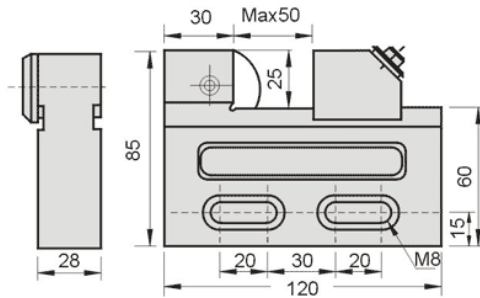

Euro/Stück: **299,-**

EDM-Schraubstock, Typ WPV100, WPV150

- hochgenauer Erodier-Schraubstock, geeignet für den Einsatz auf Erodiermaschinen für die präzise Bearbeitung ihrer Werkstücke
- hohe Spannkraften widerstehen hohem Kühlwasserdruck
- Material: nichtrostender Chromstahl (45 - 55 HRC)
- Parallelität: 0,002 mm / 100 mm, Rechtwinkligkeit: 0,002 mm / 100 mm

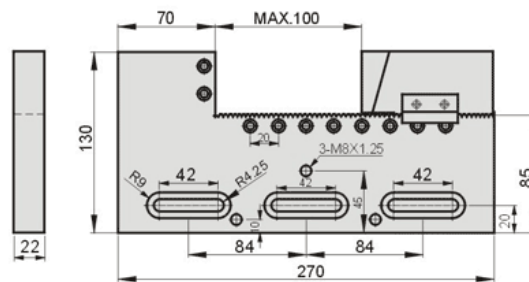

WPV100

Euro/Stück: **1.299,-**

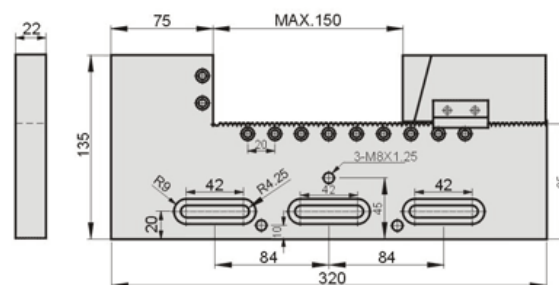

WPV150

Euro/Stück: **1.599,-**



Ragotzky + Gätje GmbH, Holtenauer Straße 288, D-24106 Kiel
 Telefon: 0049 431 38908-0, Fax: 0049 431 336106, E-Mail: mail@RagotzkyGaeetje.de

Hans Treiber - Werkzeuge & Maschinen GmbH, Gutenbergstraße 19, D-24558 Henstedt-Ulzburg
 Telefon: 0049 4193 7794-3, Fax: 0049 4193 7794-48, E-Mail: mail@HansTreiber.de



EDM Spannsysteme

Schraubstöcke aus nichtrostendem Chromstahl (VA)

Justierbarer EDM-Schraubstock, Typ WPV320

- hochgenauer Erodier-Schraubstock, geeignet für den Einsatz auf Erodiermaschinen für die präzise Bearbeitung ihrer Werkstücke
- Schraubstock ist im aufgespannten Zustand justierbar in 3 Achsen. Dies ermöglicht eine hochgenaue Ausrichtung der Werkstücke ohne den Schraubstock zu bewegen (siehe Skizze)
- hohe Spannkraft widerstehen hohem Kühlwasserdruck
- Material: nichtrostender Chromstahl (45 - 55 HRC)
- Parallelität: 0,003 mm / 100 mm, Rechtwinkligkeit: 0,005 mm / 100 mm

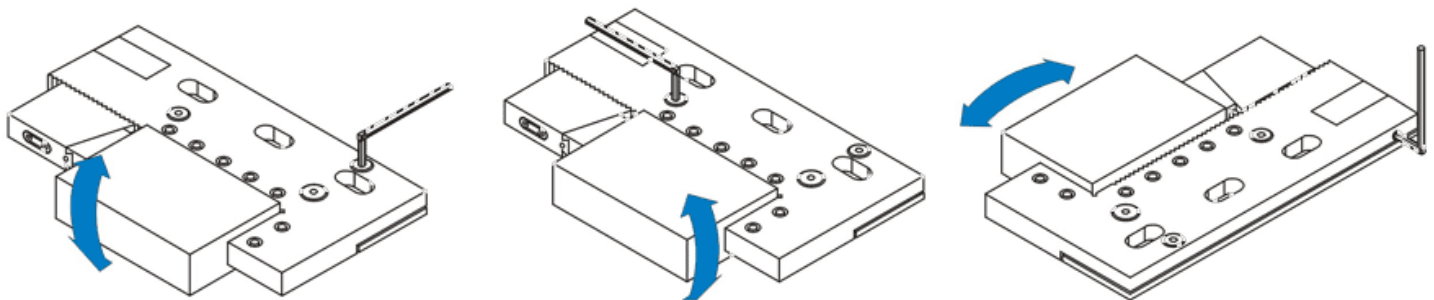
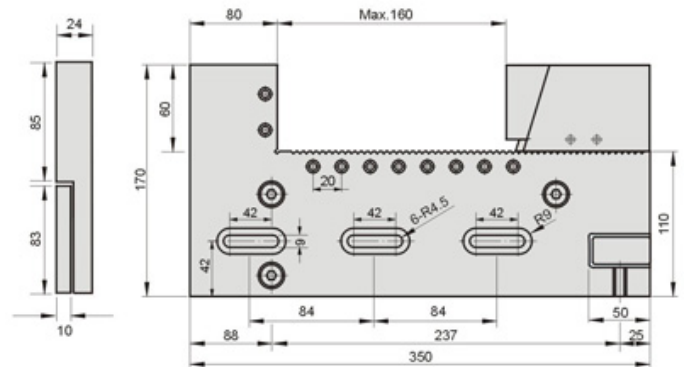
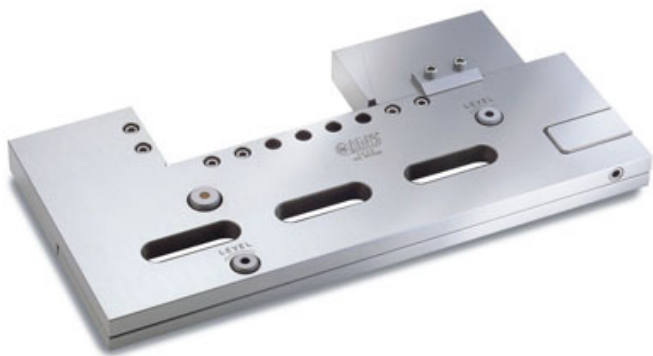

Euro/Stück: **2.499,-**

Für Rückfragen stehen wir Ihnen jederzeit gerne zur Verfügung.

Besuchen Sie auch unsere Homepage www.ragotzkygaetje.de:
Hier finden Sie weitere interessante Flyer und info-Zeitschriften rund um die Spanntechnik,
Messtechnik, Zerspanung uvm.



Ragotzky + Gätje GmbH, Holtenauer Straße 288, D-24106 Kiel
Telefon: 0049 431 38908-0, Fax: 0049 431 336106, E-Mail: mail@RagotzkyGaeetje.de

Hans Treiber - Werkzeuge & Maschinen GmbH, Gutenbergstraße 19, D-24558 Henstedt-Ulzburg
Telefon: 0049 4193 7794-3, Fax: 0049 4193 7794-48, E-Mail: mail@HansTreiber.de

